

ULTRA

BY GRS®



СМОТРЕТЬ ВИДЕО



GRS® с радостью представляет новую линейку инструментов Jura by GRS для закрепщиков, граверов и ювелиров. Это идеальное сочетание инноваций и качественного производства. Знаменитый закрепщик Jura прославился на весь мир высокой точностью работ и невероятно сложным дизайном. Он ставил перед собой уникальные задачи, в результате чего разработал инновационные решения. Его эргономичная система рассчитана на длительную работу за верстаком и позволяет достичь максимальной эффективности.

Эти инструменты произведут революцию в вашем рабочем процессе!

С О Д Е Р Ж А Н И Е

СИСТЕМА CLASSIC QUICK CHANGE **2**

3X LINE **12**

ВЕРСТАК JURA **18**

MUST HAVES **19**

ОРГАНАЙЗЕРЫ JURA **20**

"ПОЛЕЗНЫЕ МЕЛОЧИ" JURA **22**

АКСЕССУАРЫ **23**

КАК КОМБИНИРОВАТЬ ДЕРЖАТЕЛИ JURA:

- MICROBLOCK® & MICROBLOCK® XL **24**
- STANDARD BLOCK **25**
- ШАРОВЫЕ ТИСКИ 3X **26**

СПИСОК ДИСТРИБЬЮТОРОВ **28**



СИСТЕМА CLASSIC QUICK CHANGE

**БЫСТРОСМЕННЫЕ ДЕРЖАТЕЛИ QC (QUICK CHANGE)
ЛЕГКО ВСТАВЛЯЮТСЯ В ГУБКИ JURA MASTER.**



БЫСТРО И ЭФФЕКТИВНО СМЕНЯЙТЕ ДЕРЖАТЕЛИ.

Шаровые тиски GRS® MicroBlock® (#003-683)

Также доступно с MicroBlock® XL (#003-773),
Адаптером для GRS® Standard Block (#500-008)

Быстросменные держатели Classic QC (стр. 8–11)

Изображено:
Цилиндрическая головка,
6 мм (#500-001).

Губки Jura Master

Соединяйте с различными
держателями Classic QC.
Совместимы с MicroBlock®
и MicroBlock® XL

СМОТРЕТЬ ВИДЕО



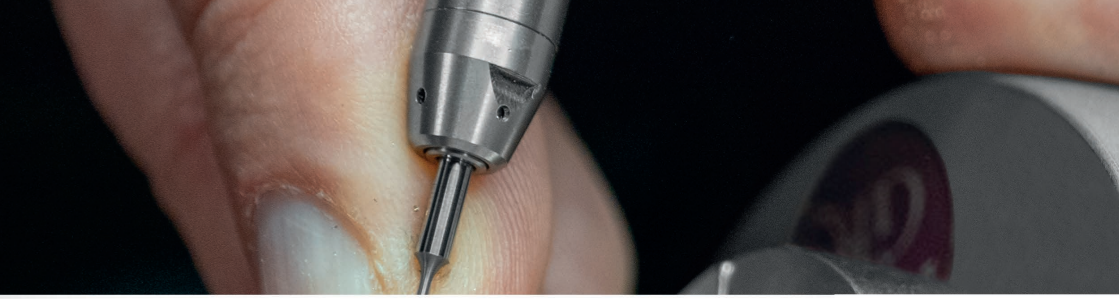

КРУГЛАЯ
ГОЛОВКА,
20 ММ



ВНЕШНИЙ
ДЕРЖАТЕЛЬ
КОЛЕЦ



ЗАЖИМЫ CLASSIC QC
для горизонтальных держателей

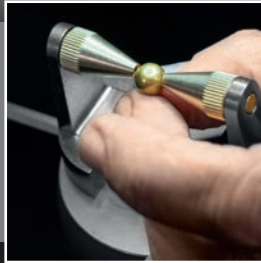

ПЛАСТИНА
ДЛЯ
ШЕЛЛАКА

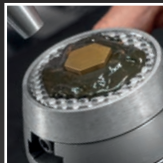

КУЛАЧКОВЫЙ
ДЕРЖАТЕЛЬ-
ПАТРОН



ПЛОСКИЕ
ЗАЖИМЫ



Базовый комплект QC

с MicroBlock®



500-508

Также можно приобрести:

**Без
MicroBlock®** 500-509 

**Для GRS®
Standard Block** 500-512 

С MicroBlock® XL 500-526 

КУПИТЬ 

Идеальный комплект для мастеров, работающих с кольцами. Благодаря использованию губок Jura Master и держателей Classic QC вы получаете систему, позволяющую работать с непревзойденной эффективностью. Технология Quick Change (QC) дает возможность осуществлять смену держателей в считанные секунды. Горизонтальный держатель колец (комбинация горизонтальных зажимов колец #500-010 и комплекта винтов внутреннего держателя колец #500-011) имеет независимую систему фиксации, позволяющая отдельно регулировать силу зажатия цапг и устройство для поворота кольца. Вертикальный держатель колец представляет собой эффективное решение для вертикальной фиксации. Десять расширяемых зажимных цапг предоставляют возможность выбора правильного диаметра для вашей заготовки (Ø 13–22 мм). Комплект плоских зажимов с канавкой позволяет фиксировать тренировочные пластины, а также плоские предметы овальной и прямоугольной формы. В них также можно фиксировать корнеретки для заточки и полировки.

Комплект поставки:

#003-683 MicroBlock®

#500-018 Губки Jura Master

#523-017 Малое основание для шаровых тисков

#523-020 5-миллиметровый шестигранный ключ

#500-007 Плоские зажимы

#502-501 Вертикальный держатель колец

#500-010 Горизонтальные зажимы колец

#500-011 Комплект винтов внутреннего держателя колец

#500-504 10 пластиковых зажимных цапг

#500-523 Органайзер для Базового комплекта QC



Полный комплект QC

с MicroBlock®



500-510

Также можно приобрести:

Без
MicroBlock®

500-511



Для GRS®
Standard Block

500-513



С MicroBlock® XL 500-527



купить



Полный комплект представляет собой расширенную версию базового комплекта, дополненную широким рядом решений для фиксации заготовок, способных удовлетворить потребности любого закрепщика. Специальные зажимы позволяют работать с заготовками нестандартных форм, выполнять заточку фрез и корневертков, а также осуществлять сверлильные работы. Зажимы с канавками позволяют быстро извлечь заготовку и заточить с их помощью корневертку. Каждый держатель возможно кастомизировать с помощью пасты Thermo-Loc® для выполнения нестандартных задач по закреплке. Латунные конические держатели могут быть кастомизированы для фиксации различных объектов, например сферических предметов. Цилиндры для фиксации с шеллаком или пастой Thermo-Loc позволяют выполнять филигранные работы с хрупкими кольцами.

Комплект поставки:

#003-683 MicroBlock®

#500-018 Губки Jura Master

#523-017 Малое основание для шаровых тисков

#523-020 5-миллиметровый шестигранный ключ

#500-007 Плоские зажимы

#502-501 Вертикальный держатель колец

#500-009 Внешний держатель колец

#500-001 Цилиндрическая головка (6 мм)

#500-002 Цилиндрическая головка (10 мм)

#500-003 Круглая головка (20 мм)

#500-004 Прямая головка (20 мм)

#500-005 Прямая головка (40 мм)

#500-006 Гравировальные зажимы

#500-013 Гравировальные зажимы Thermo-loc®

#500-014 Пластина для шеллака

#500-010 Горизонтальные зажимы колец

#500-011 Комплект винтов внутреннего держателя колец

#502-502 Цилиндр для фиксации с пастой Thermo-loc

#502-015 Цилиндр для фиксации с шеллаком

#500-506 Конические точечные держатели

#500-507 Конические шаровые держатели

#500-504 10 пластиковых зажимных цапг

#500-523 Органайзер для Базового комплекта QC

#500-524 Органайзер для Полного комплекта QC

#523-012 Органайзер для конических фиксаторов и цилиндров

#523-013 Органайзер для пластины шеллак и зажимов Thermo-Loc

Расширенный комплект QC

с MicroBlock®



500-517

купить 

Данный расширенный комплект представляет собой самую полную систему держателей из имеющихся на рынке. Jura разработал решения для фиксации заготовок практически для всех видов работ. Эта система позволяет пользователю сэкономить время и нервы, которые требуются для поиска необходимых способов фиксации заготовки при закреплении или гравировке ювелирных изделий. В дополнение к решениям для фиксации этот комплект содержит множество полезных принадлежностей. Быстрозажимные рукоятки отлично подходят для работы с корневёртками, пушерами для камней, сделанных по способу Jura, гладилками, сплиттерами и др. Digital Divider и керамическая чертилка помогут точно выполнить разметку. Пинцет и твердосплавная игла — отличные принадлежности, которые, несомненно, сослужат вам добрую службу.

Комплект поставки:

#003-683 MicroBlock®

#500-018 Губки Jura Master

#523-017 Малое основание для шаровых тисков

#523-020 5-миллиметровый шестигранный ключ

#500-007 Плоские зажимы

#502-501 Вертикальный держатель колец

#500-009 Внешний держатель колец

#500-001 Цилиндрическая головка (6 мм)

#500-002 Цилиндрическая головка (10 мм)

#500-003 Круглая головка (20 мм)

#500-004 Прямая головка (20 мм)

#500-005 Прямая головка (40 мм)

#500-006 Гравировальные зажимы

#500-013 Гравировальные зажимы Thermo-loc®

#500-014 Пластина для шеллака

#500-010 Горизонтальные зажимы колец

#500-011 Комплект винтов внутреннего держателя колец

#502-502 Цилиндр для фиксации с пастой Thermo-loc

#502-015 Цилиндр для фиксации с шеллаком

#500-506 Конические точечные держатели

#500-507 Конические шаровые держатели

#500-501 Кулачковый держатель-патрон

#500-504 10 пластиковых зажимных цапг

#500-521 10 быстрозажимных рукояток

#523-021 Digital Divider

#523-001 Пинцет

#523-005 Керамическая чертилка и твердосплавная игла

#500-523 Органайзер для Базового комплекта QC

#500-524 Органайзер для Полного комплекта QC

#523-012 Органайзер для конических фиксаторов и цилиндров

#523-013 Органайзер для пластины шеллак и зажимов Thermo-Loc

#523-014 Органайзер для быстрозажимных рукояток Jura



**Вертикальный держатель
колец и пластиковые
зажимные цанги**

Входят во все комплекты
Classic QC; пластиковые цанги
заказываются отдельно, показаны
на стр. 22.

СМОТРЕТЬ ВИДЕО



Плоские зажимы

500-007



Используются для фиксации плоских прямоугольных, овальных и круглых деталей, а также тренировочных пластин. Канавка в центре позволяет фиксировать вертикально заготовки от Ø 2 мм.



Вертикальный держатель колец

502-501



Используйте с зажимными цапгами #500-504, #502-504, #500-012 для вертикального крепления колец и круглых безелей часов.



Внешний держатель колец

500-009



Простой и эффективный зажим для колец. Удобен для фокусирования на небольшом участке заготовки или выполнения мелких работ на внутренней поверхности кольца.

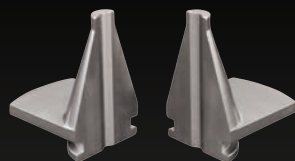

Цилиндрическая головка, 6 мм

500-001



Идеальна для создания инструментов, фиксации маленьких заготовок и многого другого. Коническая форма также отлично подходит для изготовления специальных зажимов с применением Thermo-Loc®. Канавка в центре позволяет фиксировать вертикально заготовки от Ø 2 мм.

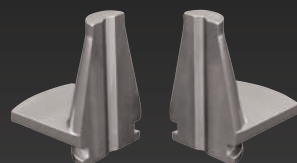

Цилиндрическая головка, 10 мм

500-002



Отличный инструмент для фиксации маленьких заготовок, таких как серьги-пусеты. Канавка в центре позволяет фиксировать вертикально заготовки от Ø 2 мм.

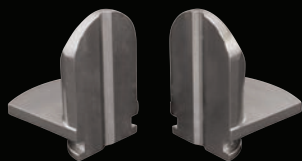

Круглая головка, 20 мм

500-003



Для фиксации колец, круглых брелоков и т.п. Канавка в центре позволяет фиксировать вертикально заготовки от \varnothing 2 мм.

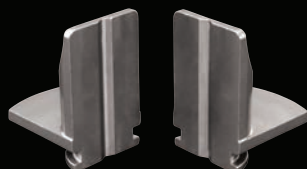

Прямая головка, 20 мм

500-004



Универсальные средние зажимы для фиксации различных заготовок. Канавка в центре позволяет фиксировать вертикально заготовки от \varnothing 2 мм.

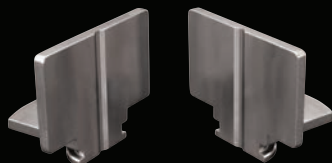

Прямая головка, 40 мм

500-005



Универсальные большие зажимы для фиксации более крупных заготовок. Канавка в центре позволяет фиксировать вертикально заготовки от \varnothing 2 мм.

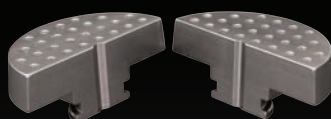

Гравировальные зажимы

500-006



Комплект стандартных зажимов, сделанные специально для губок Jura Master. С его помощью мастер может быстро вернуться к традиционным тискам, без необходимости перестановки обратно стандартных губок тисков GRS. Отверстия под штифт имеют \varnothing 2,35 мм, что позволяет использовать старые боры как штифты. Канавка в центре позволяет фиксировать вертикально заготовки от \varnothing 2 мм.

Губки Jura Master

500-018



Губки Jura Master играют ключевую роль при использовании держателей Classic QC. Уникальная форма губок позволяет быстро снимать и вставлять держатели, обеспечивая им максимальную устойчивость. Они заменяют стандартные губки в GRS® MicroBlock® и MicroBlock® XL.

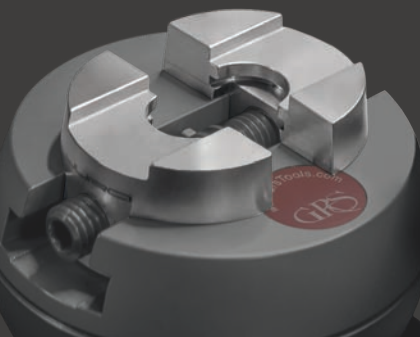

СМОТРЕТЬ ВИДЕО

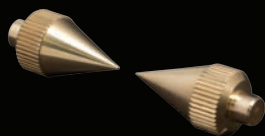

Конические точечные держатели

500-506



Легко кастомизируются, созданы для точечной фиксации заготовки.

Для использования в горизонтальных зажимах колец (#500-010).

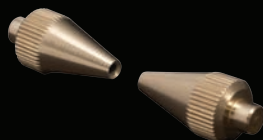

Конические шаровые держатели

500-507



Идеально подходят для фиксации сферических заготовок.

Для использования в горизонтальных зажимах колец (#500-010).



Цилиндр для шеллака

502-015



Используется с шеллаком для фиксации колец.

Для использования в горизонтальных зажимах колец (#500-010).



Цилиндр для Thermo-Loc®

502-502



Для фиксации колец с пастой Thermo-Loc.

Для использования в горизонтальных зажимах колец (#500-010).

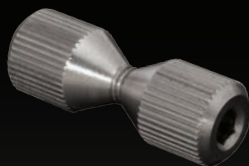

Зажимные цанги в комплект не входят

Комплект винтов внутреннего держателя колец

500-011



В этом комплекте используется независимое напряжение для расширения зажимных цанг (#500-504; #502-504; #500-012) при фиксации колец и круглых безелей часов.

Для использования в горизонтальных зажимах колец (#500-010).

Горизонтальные зажимы колец

500-010



Горизонтальные зажимы колец – центральный компонент системы Classic QC. Они горизонтально фиксируют заготовки в сочетании с коническими латунными держателями, цилиндрами для фиксации с шеллаком и пастой Thermo-Loc, и комплектом винтов для внутреннего держателя колец.



Гравировальные зажимы Thermo-Loc®

500-013



С помощью пасты Thermo-Loc вы можете фиксировать заготовки, имеющие самые разные нестандартные формы.



Пластина для шеллака

500-014



Используется вместе с шеллаком для фиксации заготовок нестандартной формы. Уникальная текстура этого держателя надежно зафиксует шеллак при выполнении работ.

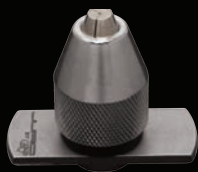

Кулачковый держатель-патрон

500-501



Этот вертикальный зажимной патрон используется для изготовления подручных инструментов - корневёрток, сверл и т.д. Также отлично подходят для фиксации заготовок, как например, серьги-пуссеты и основы для пуссет. Может фиксировать цилиндры до Ø 8 мм.



Держатель колец для внутренней гравировки

500-503



Этот уникальный держатель фиксирует кольца снаружи, что позволяет без проблем выполнять гравировку их внутренней поверхности. Кольцо быстро закрепляется тремя винтами с накатанной головкой, а специальная конструкция зажимов позволяет вращать заготовку при ослаблении губок.

СМОТРЕТЬ ВИДЕО



Адаптер для GRS® Standard Block

500-008



С его помощью вы можете использовать всю систему держателей Classic QC вместе с GRS Standard Block. Он быстро устанавливается в отверстия под штифты вашего Standard Block.

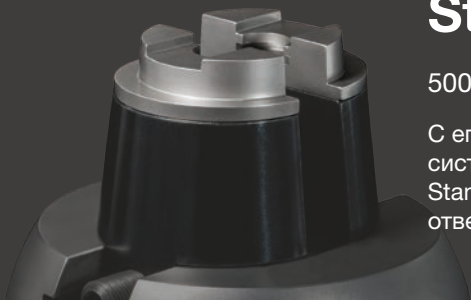

JURA 3X LINE

ОСЬ X

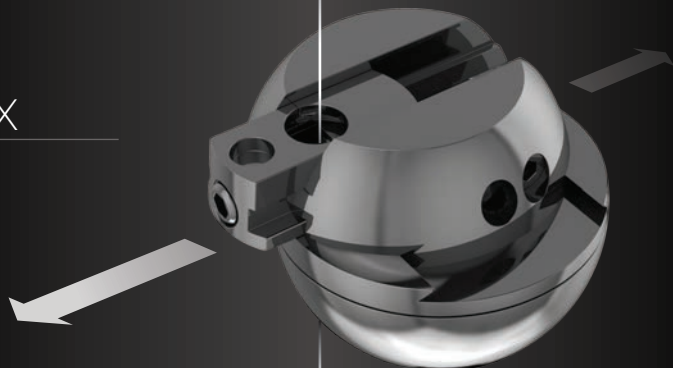

ОСЬ Y

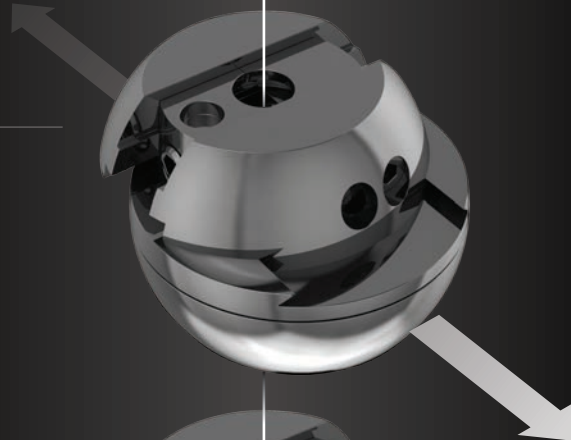

ОСЬ Z

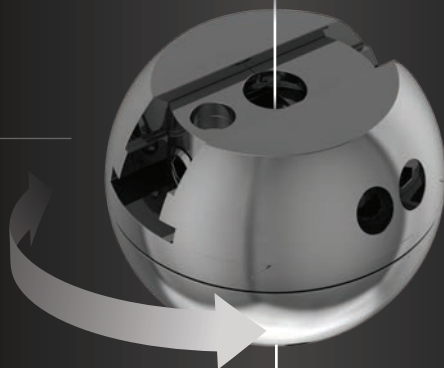

ОСТАВАЙСЯ В ЦЕНТРЕ

ШАРОВЫЕ ТИСКИ 3X В СОЧЕТАНИИ С 3X-ДЕРЖАТЕЛЕМ ИМЕЮТ 6 ОСЕЙ!

СМОТРЕТЬ ВИДЕО



3X-держатель

добавляет три
дополнительные оси.

Губки 3X Master

перемещаются по
оси X.

Шаровые тиски 3X

Верхняя часть
перемещается
по оси Y и
поворачивается по
оси Z.



СМОТРЕТЬ ВИДЕО



Стартовый комплект 3X

502-516

купить

Стартовый комплект 3X — это одно из самых инновационных решений для фиксации заготовок в ювелирной отрасли. Многоосевой принцип фиксации гарантирует точное центрирование вашей заготовки под микроскопом. Эта система обеспечивает движение по всем направлениям, создавая неограниченный доступ к поверхности заготовки. Данная система экономит время и силы закрепщикам, работающим с микроскопом. В комплект входит 3X-держатель, позволяющий вращать и фиксировать заготовку в требуемом положении. Держатель Orbital (губки Orbital и шар Orbital) создает дополнительную гибкость при использовании с другими держателями. Прочные латунные цанги обеспечивают надежную фиксацию колец. Комбинируемые основания Jura для шаровых тисков позволяют работать на нужной высоте независимо от типа держателя.

Комплект поставки:

- Шаровые тиски 3X
- 3X-держатель
- Зажимы 3X Master
- #523-032 Комплект комбинируемых оснований Jura
- #523-020 5-миллиметровый шестигранный ключ
- #523-049 Губки Orbital
- #523-034 Шар Orbital
- #523-033 Винт M6
- #500-504 10 пластиковых зажимных цанг
- #502-504 11 латунных зажимных цанг
- Радиусный шаблон



Плоские зажимы с отверстиями под штифты

502-078

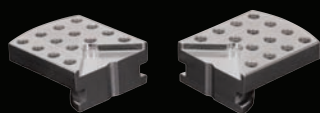

Этот держатель является адаптированной версией плоских зажимов (#500-007) для применения с шаровыми тисками 3X. Он идеально фиксирует плоские предметы различной формы и пластины для отработки навыков. Более крупные элементы можно закрепить, вставив в отверстия штифты. Отверстия для штифта Ø 2,35 мм. Канавка в центре позволяет фиксировать вертикально заготовки от Ø 2 мм.

Зажимы 3X Thermo-Loc®

502-518



Позволяют использовать систему 3X для фиксации заготовок нестандартной формы. Они были разработаны для фиксации с пастой Thermo-Loc, обеспечивая надежность рабочего процесса.

Чашечки для шеллака

502-506



Чашечки для шеллака вставляются в зажимы 3X Master или в 3X-держатель для фиксации мелких деталей, таких как серьги-пуссеты, подвески или другие предметы. Возможно одновременно использовать сразу две чашечки, что повышает эффективность работы. Предлагаются четыре различных размера для экономии времени при нагреве.

Комплект поставки: (1) 39 мм чашечка, (2) 20 мм чашечки, (2) 15 мм чашечки, (2) 11 мм чашечки.

Алюминиевый адаптер

500-545

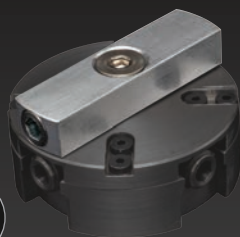

Превращает держатели для заготовок 3X в инструменты, которые можно использовать в стандартных губках. Алюминиевый адаптер прикручивается к нижней части держателей для заготовок 3X (см. таблицу на стр. 24–25), чтобы их можно было закрепить в любых шаровых тисках.



Кулачковый мини-патрон

502-505



Предназначен для изготовления инструментов и фиксации заготовок по принципу кулачкового патрона. Фиксирует маленькие цилиндры до $\varnothing 3$ мм.

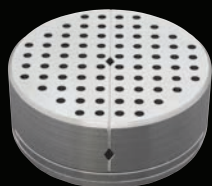

Универсальные тиски 3X

502-507



Объединяют конструкцию универсальных тисков и инновационный подход системы 3X. Это позволяет пользователю не только надежно фиксировать заготовку, но и удерживать ее в центре, одновременно наклоняя и вращая данные тиски. Отверстия для штифта $\varnothing 2,35$ мм.

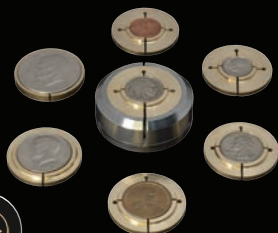

Монеты в комплект поставки не входят.

Держатель монет Hobo Nickel

502-508



В держателе Hobo Nickel используется уникальная система латунных зажимов, разработанная для наиболее популярных монет. Внешняя часть тисков представляет собой стабильную зажимную систему для устранения вибраций. В комплект входят зажимные цанги для монет «пенни», «дайм» (10 центов), «никель» (5 центов), 25 центов, 50 центов, доллар, «Доллар Эйзенхауэра».



Запасной шар Orbital

500-546



С помощью запасных шаров Orbital можно легко менять держатели, которые вы регулярно используете с губками Orbital (#523-049).



Губки Orbital

523-049



Губки Orbital в сочетании с шаром Orbital создают дополнительную маневренность для выполнения работы. Прикрепив их к держателям Classic QC и 3X Line, мастер может наклонять и одновременно вращать заготовку, сохраняя рабочую зону в центрированной позиции под микроскопом.



Пластина для шеллака ЗХ

502-082



Зафиксировав вашу заготовку с помощью шеллака, вы можете воспользоваться всеми преимуществами системы ЗХ.

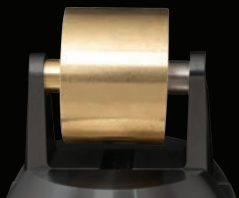

Держатель часовых браслетов

523-520



Этот держатель цилиндрической формы отлично фиксирует часовой браслет. Можно использовать для фиксации теннисных и других гибких браслетов, а также широких плоских цепочек.



4-кулачковый патрон

502-509



Этот надежный универсальный держатель отлично подходит для фиксации объектов нестандартной формы. Четыре независимых зажимных кулачка позволяют настраивать самые разнообразные конфигурации для фиксации заготовки. Отверстия для штифта Ø 2,35 мм.



Зажимные цанги для безелей часов

500-012



Эти цанги разработаны специально для фиксации безелей часов различных размеров. В набор входит восемь двухсторонних зажимных цанг. 21–23 мм, 22–24 мм, 25–27 мм, 26–28 мм, 29–31 мм, 30–32 мм, 33–35 мм и 34–36 мм.

ЧТОБЫ ИСПОЛЬЗОВАТЬ ЗАЖИМНЫЕ ЦАНГИ (#500-504, #502-504, #500-012) С ДЕРЖАТЕЛЕМ ORBITAL, ПРОСТО ПРИСОЕДИНИТЕ ИХ С ПОМОЩЬЮ ВИНТА И ЦИЛИНДРА ЗХ-ДЕРЖАТЕЛЯ, И ПОЛУЧИТЕ ТАКИМ ОБРАЗОМ УЛУЧШЕННЫЙ ДОСТУП К РАБОЧЕЙ ЗАГОТОВКЕ.

ЗХ-держатель не продается отдельно; входит в Стартовый комплект ЗХ (#502-516).

Штатив для микроскопа

Надежное и простое решение для крепления микроскопов Meiji или Leica®. Модель для Meiji оснащена ручкой фокусировки с внутренним Ø 84 мм. Модель для микроскопа Leica использует крепежный штифт (15 мм) с обратной стороны Leica A60. Штатив регулируется по высоте. При выполнении работ без микроскопа, его легко отодвинуть в сторону.



Для Meiji

502-023



Для Leica®

502-032



Держатель камеры для микроскопов

502-024



Данный держатель камеры для микроскопов со встроенным блоком фокусировки – идеальное решение для записи видео процесса работы или трансляции на экране. Подходит к камерам для микроскопов Ø 84 мм. Камера в комплект поставки не входит.



Вытяжная система

500-502



Эта телескопическая система сокращает потери драгоценных металлов и способствует созданию более экологичной рабочей среды, устраняя с поверхности верстака мелкие частицы. Совместима со множеством пылесосов (в комплект поставки не входят). Если она не используется, её легко сложить, что существенно экономит пространство. Крепится к задней стенке верстака. Рекомендуемая толщина задней стенки: 22 мм.



Комбинируемые основания для шаровых тисков

СМОТРЕТЬ ВИДЕО



523-032

Набор из 3 шт.

Продаются отдельно:

Малое 523-017

Среднее 523-018

Большое 523-019

Комплект из трех оснований, с помощью которых вы можете всегда держать заготовку на нужной высоте, независимо от используемого держателя Jura. Они прочные и могут быть установлены друг на друга. Рекомендуется использовать тонкую резину или кожу в качестве подложки сверху и снизу для обеспечения максимального контроля. Данный набор из трех комбинируемых оснований входит в Стартовый комплект 3X (#502-516).

Digital Divider

523-021



Компактный Digital Divider позволяет точно наносить отметки и выполнять разметку на заготовке. Губки из закаленной стали можно заострить до необходимой степени, они раскрываются до 37,6 мм. Продается преформованным, незаточенным.



Шестигранный ключ

523-020



Данный 5 мм ключ имеет более крупную ручку, благодаря чему легче затягивать губки тисков.



ОРГАНАЙЗЕРЫ JURA

Сделайте свой верстак эргономичным рабочим пространством с помощью органайзеров Jura, которые позволят держать необходимые инструменты всегда под рукой:



Для Базового комплекта QC

500-523



Для Полного комплекта QC

500-524



Для “Полезных мелочей” Jura

523-011



Для конических фиксаторов и цилиндров

523-012



Для пластины шеллак и зажимов Thermo-Loc®

523-013



Для быстрозажимных рукояток Jura

523-014



Для цифрового штангенциркуля

523-015



Для Digital Divider

523-029





Органайзер для камней

502-514



Храните все свои камни в порядке и в одном месте. 40 маленьких квадратных коробочек, вставляемых в одну большую коробку, позволяют вам создать собственную систему хранения камней.



Цветные лотки для камней

500-522



Этот набор из шести разноцветных лотков для камней идеально подходит для разделения камней по размерам, позволяя всегда содержать их в порядке. Они штабелируются, что дает возможность сэкономить место и обеспечивает быстрый доступ к нужным камням.



Подставка для наконечника микромотора

500-525



Эта подставка отлично дополняет верстак, позволяя держать наконечник микромотора всегда под рукой и при этом не занимать место на верстаке.

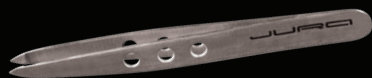

Пинцет

523-001



Идеальное решение для захвата сверл, фрез и прочих мелких предметов.



Пластиковые зажимные цанги

500-504



Комплект запасных пластиковых зажимных цанг. Совместим с системами Classic QC и 3X. Данный комплект из 10 зажимных цанг предназначен для колец диаметром от 12 до 22 мм.



Латунные зажимные цанги

502-504



Этот комплект из 11 латунных цанг подходит для использования с держателями колец Classic QC и 3X Line. Надежная конструкция выдерживает удары молотком. В комплект входит радиусный шаблон для быстрой разметки на заготовке. Идеально подходят для изготовления колец Microband, закрепки Fishtail и многосторонней закрепки.



Быстрозажимные рукоятки

500-521



Комплект из 10 шт. с округлыми и плоскими ручками

Отлично подходят для работы с корневертками, пушерами для вставки камней, сделанных по способу Jura, гладилками, сплиттерами и др. Полукруглые ручки обеспечивают отличную точку опоры при использовании корневерток. Округлые ручки удобны для гладилок и сплиттеров.

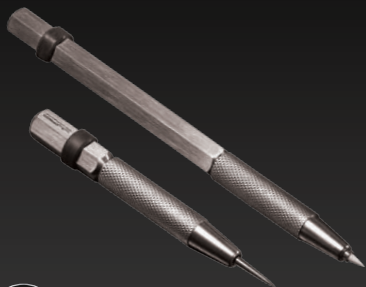

Керамическая чертилка и твердосплавная игла

523-005



Этот набор отлично подходит для разметки и размещения камней. В отличие от традиционных металлических чертилок, керамическая чертилка гладко чертит по металлу. Твердосплавную иглу можно использовать для самых разных целей, например, для перемещения и подгонки камней.

Продаются отдельно:

Керамическая чертилка

523-006



Твердосплавная игла

523-004





Заготовка С-Мах, круглого сечения

022-393



Лучшие на рынке твердосплавные штихели.

Длина: 45 мм. Используйте с держателями Classic QC. Ø 2,35 мм.

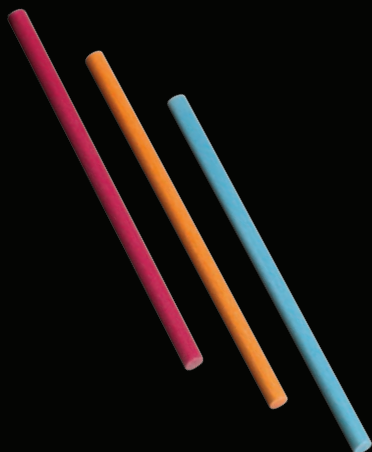

Надфили из керамического волокна

Используются с микромотором для финирирования и полировки. Круглые, Ø 2,35 × 50 мм.

Размер зерна 1200, красный 602-422 

Размер зерна 1000, белый 602-423 

Размер зерна 800, голубой 602-424 

Размер зерна 600, черный 602-425 

Размер зерна 400, оранжевый 602-426 

Размер зерна 300, коричневый 602-427 

Размер зерна 220, серый 602-428 



Thermo-Loc®

Thermo-Loc размягчается при нагревании до глиноподобной консистенции, которую легко формировать вокруг заготовки. При комнатной температуре затвердевает и надежно фиксирует любые изделия, от оружия до предметов из дерева. Идеальна для фиксации изделий нестандартной формы и хрупких заготовок. Нетоксична, биоразлагаема.

Thermo-Loc, 225 г 003-664 

Thermo-Loc, 450 г 003-665 

Thermo-Loc, 2,25 кг 003-666 

КАК КОМБИНИРОВАТЬ ДЕРЖАТЕЛИ JURA

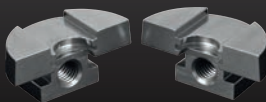
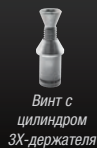
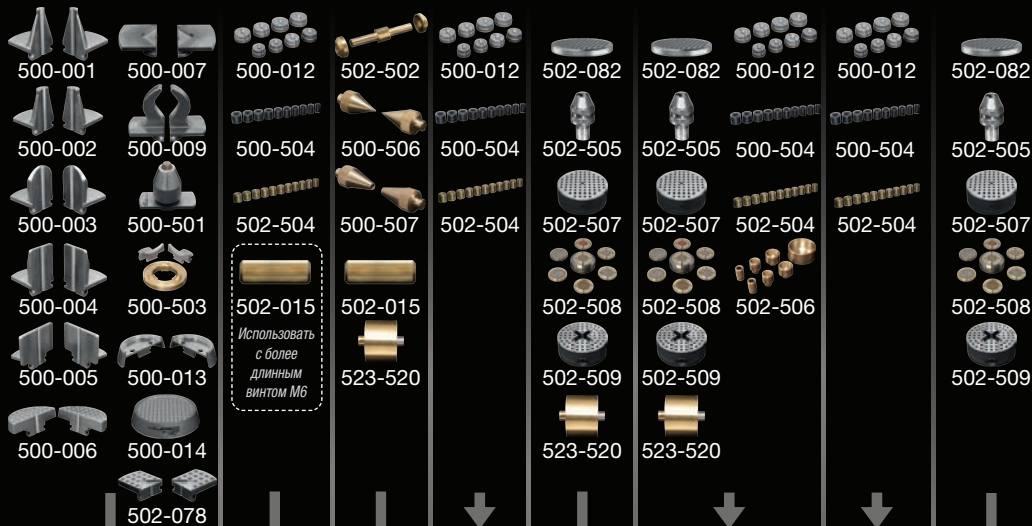

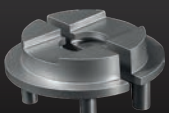
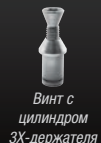
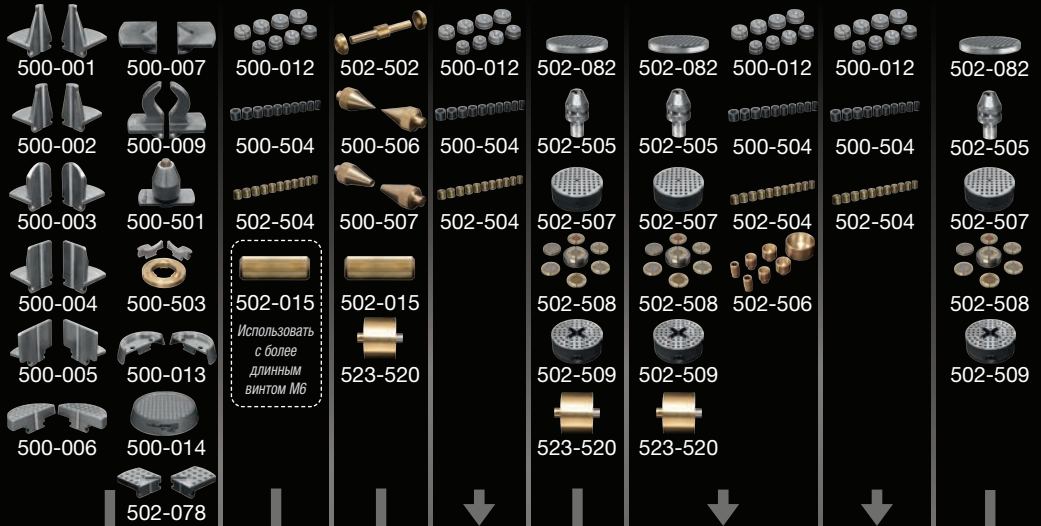

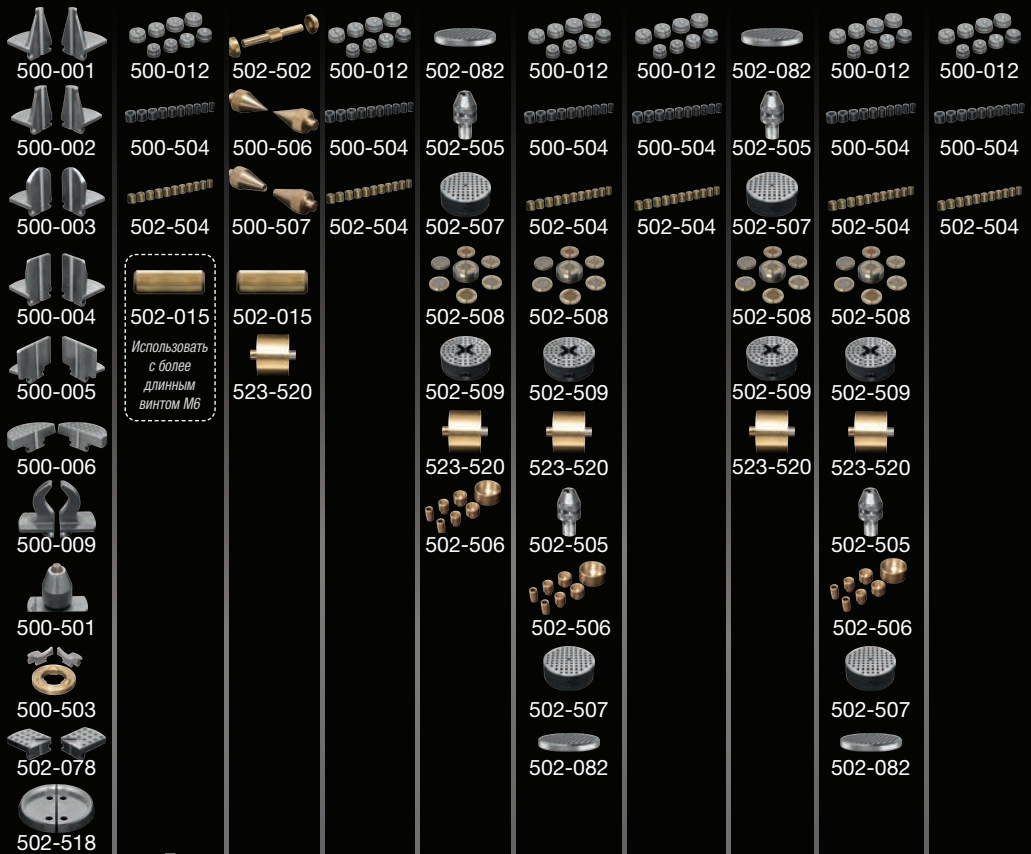

500-001

500-012

502-502

500-012

502-082

500-012

500-012

502-082

500-012

500-012

500-002

500-504

500-506

500-504

502-505

500-504

500-504

502-505

500-504

500-504

500-003

502-504

500-507

502-504

502-507

502-504

502-504

502-507

502-504

502-504

500-004

502-015

502-015

502-508

502-508

502-508

502-508

502-508

502-508

502-508

500-005

Использовать с более длинным винтом М6

523-520

502-509

502-509

502-509

502-509

502-509

502-509

502-509

500-006

500-009

500-501

500-503

502-078

502-518

Использовать с более длинным винтом М6

523-520

523-520

502-506

502-506

502-507

502-082

523-520

502-505

502-506

502-507

502-082

523-520

502-505

502-506

502-507

502-082

523-520

502-505

502-506

502-507

502-082

523-520

502-505

502-506

502-507

502-082

500-011

3X-держатель
Вкл. в набор 3X

Винт с цилиндром
3X-держателя

3X-держатель
Вкл. в набор 3X

Винт с цилиндром
3X-держателя

502-501

500-010

Зажимы 3X Master
Вкл. в набор 3X

Держатель Orbital
(#523-049; #500-546)

Шаровые тиски 3X

Вкл. в набор 3X



4-кулачковый патрон

Показано с ЗХ-держателем,
зажимами ЗХ и шаровыми
тисками ЗХ.

СПИСОК ДИСТРИБЬЮТОРОВ

Австрия 1:

Felber's Nachfolger
Siebensterngasse 30
1070 Vienna
Тел.: +43 1 523 24 73-0
www.j-felber.at

Австрия 2:

Felber's Vertriebspartner
Günter Baumgartner
Auergasse 9
6170 Zirl
Тел.: +43 664 535 6770
www.j-felber.at

Бельгия:

Alexandre BVBA
Appelmansstraat 25-27
Empire Shopping Center
2018 Antwerp
Тел.: +32 3 213 00 39
www.alexandreschool.com

Великобритания 1:

Betts Metal Sales Ltd
49-63 Spencer Street
Birmingham, B18 6DE
Тел.: +44 121 233 2413
www.bettsmetalsales.com

Великобритания 2:

Cooksongold
59-83 Vittoria Street
Birmingham, B1 3NZ
Тел.: +44 345 100 1122
www.cooksongold.com

Великобритания 3:

HS Walsh & Sons Ltd
Hunter House, Biggin Hill Airport,
Churchill Way, Biggin Hill, Kent,
TN16 3BN
Тел.: +44 1959 543660
www.hswalsh.com

Германия 1:

Rudolf Flume Technik GmbH
Hachestraße 66
45127 Essen
Тел.: +49 201 1899-0
www.flume.de

Германия 2:

Horbach-Technik GmbH
Hauptstraße 139 A
D-55743 Idar-Oberstein
Тел.: +49 6781 45897-0
www.horbachtechnik.de

Греция:

B.J.P – Panagiotidou Elli
& Sia Epe
Villara 1
54625 Thessaloniki
Тел.: +30 23105 55270
www.bjp.gr

Дания:

Aktiv Guld A/S
Vallensbækvej 46
2625 Vallensbæk
Тел.: +45 43 66 20 00
www.aktivguld.com

Ирландия 1:

Betts Metal Sales Ltd
49-63 Spencer Street
Birmingham, B18 6DE
Тел.: +44 121 233 2413
www.bettsmetalsales.com

Ирландия 2:

Cooksongold
59-83 Vittoria Street
Birmingham, B1 3NZ
Тел.: +44 345 100 1122
www.cooksongold.com

Ирландия 3:

HS Walsh & Sons Ltd
Hunter House, Biggin Hill
Airport, Churchill Way,
Biggin Hill, Kent, TN16 3BN
Тел.: +44 1959 543660
www.hswalsh.com

Исландия:

Handverkshúsið
Rauðagerði 25
108 Reykjavík
Тел.: +354 555 12 12
www.handverkshusid.is

Испания:

Chamorro y Moreno, S.A
C/ Isla de Sicilia 1
28034 Madrid
Тел.: +34 91 315 20 49
www.comrashop.es

Италия 1:

Luigi Dal Trozzo S.A.S.
Via Claudio Treves 26
20090 Vimodrone
Тел.: +39 02 2885871
www.luigidaltrozzo.it

Италия 2:

Garbarino & Titonel srl
Via del Lavoro 3
15048 Valenza
Тел.: +39 0131 924 264
www.garbarinotitonel.com

Кипр:

B.J.P – Panagiotidou Elli &
Sia Epe
Villara 1
54625 Thessaloniki
Тел.: +30 2310 555270
www.bjp.gr

Нидерланды:

Bijou Moderne B.V.
Edisonlaan 36-38
2665 JC Bleiswijk
Тел.: +31 10 529 66 00
www.bijoumoderne.nl

Норвегия:

K.A.Rasmussen AS
Postboks 4455
2326 Hamar
Тел.: +47 625 12 710
www.karasmussen.com

Польша 1:

W. Kociuba S.J.
Ul. Rakowicka 1
31-511 Krakow
Тел.: +48 12 430 36 79
www.wkociuba.pl

Польша 2:

**Firma Jubilerska
K. Brzuchowski**
Ul. Hetmańska 20
40-560 Katowice
Тел.: +48 501 733 093
brzuchowski.pl

Португалия:

Maquinouro LDA
Rua Engenheiro Adelino Amaro
da Costa 1144/44
4420-005 Gondomar
Тел.: +351 22 483 55 51
www.maquinouro.pt

Россия:

Jewellery Air
Ul. Bumazhnaya, 17 / 109
190020 St. Petersburg
Тел.: +7 495 16 28 477
www.jewelleryair.com

Словакия:

Advantage-fl.cz s.r.o.
Soukenická 11
11000 Prague 1
Тел.: +420 605 216 756
www.advantage-fl.cz

Финляндия:

K.A. Rasmussen Oy
Eteläranta 14
00130 Helsinki
Тел.: +358 10 337 50 00
www.rasmussen.fi

Франция 1:

Tena Butty
116, Chemin de Mialouze
26130 Montsegur Sur
Lauzon
Тел.: +33 475 98 10 22
www.tena-butty.com

Франция 2:

TBRP Paris (Pouget Pellerin)
15, rue de Montmorency
75003 Paris
Тел.: +33 1 42 74 44 11
www.pouget-pellerin.com

Франция 3:

**Schwartzmann Fisseau
Cochot**
12 rue Rene Payot
25503 Morteau
Тел.: +33 381 67 18 34
www.schwartzmann.com

Чехия:

Advantage-fl.cz s.r.o.
Soukenická 11
11000 Prague 1
Тел.: +420 605 216 756
www.advantage-fl.cz

Швеция 1:

Sargenta AB
Grenadjärgatan 14
254 53 Helsingborg
Тел.: +46 401 26 550
www.sargenta.se

Швеция 2:

Aktiv Guld AB
Vallensbækvej 46
2625 Vallensbæk
Тел.: +46 22 27 80 100
www.aktivguld.com

Швейцария:

Artsupport GmbH
Glattalstrasse 222
8153 Rümlang
Тел.: +41 44 818 18 18
www.artsupport.ch

ДРУГИЕ СТРАНЫ



GRS

tools in Europe

Албания, Алжир, Беларусь, Болгария, Босния и Герцеговина, Венгрия, Латвия, Ливия, Литва, Люксембург, Мавритания, Македония, Мальта, Марокко, Молдова, Румыния, Сербия, Словения, Тунис, Турция, Украина, Хорватия, Черногория, Эстония.

grseurope.com

info@grseurope.com

[#grseurope](https://www.instagram.com/grseurope)

РЕШЕНИЯ ДЛЯ ФИКСАЦИИ ЗАГОТОВОК ОТ

JURCO



GRS[®]

tools in Europe

Официальный европейский сайт о профессиональных инструментах для закрепщиков, граверов и ювелиров. Все об инструментах GRS, обучении и обслуживании!

grseurope.com
info@grseurope.com

© Glendo LLC – все права защищены.

Издание DV.2 (2023)